

滋賀県

しがでナースる!

しがで看護ってどうなん?

大学・専門学校 紹介ガイドブック

SCHOOL INTRODUCTION GUIDEBOOK



大学・専門学校 紹介ガイドブック

CONTENTS

- 02 看護師ってどんなお仕事?
- 04 看護職にはどうやってなるの?
夢に向かって!資格取得までのコース

大学

※学校種別ごとに50音順での掲載

- 06 ① 滋賀医科大学
- 10 ② 滋賀県立大学
- 14 ③ 聖泉大学

看護師学校

- 18 ① 大津赤十字看護専門学校
- 20 ② 華頂看護専門学校
- 22 ③ 草津看護専門学校
- 24 ④ 甲賀看護専門学校
- 26 ⑤ 滋賀県堅田看護専門学校
- 28 ⑥ 滋賀県済生会看護専門学校
- 30 ⑦ 滋賀県立看護専門学校
- 32 ⑧ 滋賀県立総合保健専門学校

准看護師学校

- 34 ① 大津市医師会立看護専修学校

36 就学資質向上支援
貸付金制度を利用して滋賀県で学ぼう

38 看護職を目指すあなたへ
Fair&Event



しがで看護って
ええやん!



滋賀県ナースセンター公式キャラクター いっぽナー

種別	ひよこ	身長	キウイフルーツ1個分
誕生日	令和4年3月17日	体重	うずらの卵10個分
性別	もう少し成長しないとわかりません	特技	早起き
所属	滋賀県ナースセンター	苦手な事	体温調整

看護職の魅力と
可能性をみんなに
伝えたいなす!



いろいろな活躍の場

●保健師

国 県(保健所) 市町村(保健センター)

地域住民に対し、乳幼児健診やがん検診、健康相談や訪問指導などを行います。

企業等の健康管理室

働く人の健康診断や健康相談、メンタルヘルス対策などを行います。

●助産師

病院 診療所 助産所

妊産婦の健康管理や赤ちゃんのケア、学生への性教育、女性の悩みへの支援などを行います。

市町村(保健センター)

地域の子どもとお母さんに対し、新生児訪問や乳幼児健診などを行います。

●看護師・准看護師

病院 診療所

入院や治療が必要な人に対し、注射や問診、移動の介助などを行います。

訪問看護ステーション

居宅に訪問し、血圧測定や内服確認、排泄や入浴の介助などを行います。

介護老人保健施設 社会福祉施設

施設を利用する人に対し、健康管理や、入浴の介助などを行います。

保育施設 病児保育施設

ケガや病気になった子どもたちの手当や看病などを行います。

企業の健康管理室

働く人の健康診断やケガの手当などを行います。

看護師等学校養成所(看護系大学・専門学校)

学生の教育や看護に関する研究などを行います。

●看護補助者

病院 診療所

シーツ交換や診察に必要な物品の準備、食事・移動の介助などのサポートを行います。

上記の活躍の場はあくまでも一例です！



いろいろな看護職

3

看護師・准看護師

様々な人の人生に寄り添い健康と命を守る。プロフェッショナル

入 院療養中の方には療養上の世話や診療の補助を行います。また、患者さんやその家族の不安を取り除き、心のケアをしていくことも大切な役割です。家で療養する方には、家庭を訪問し、生活援助や家族のサポートなどの看護を行います。
准看護師は、医師や看護師の指示により療養上の世話や診療の補助を行います。

人々の健康と命を守ります！



必要な資格 看護師:看護師免許
准看護師:准看護師免許

いろいろな看護職

1

保健師

地域の健康と暮らしを守る健康づくりのエキスパート

赤 ちゃんから高齢者まで、みんなが健康に生活できるように、健康相談や健康診断、病気の予防、健康づくりのためのサポートを行います。

人々の健康と暮らしを守ります！



必要な資格 看護師免許&保健師免許

いろいろな看護職

2

助産師

妊娠・出産・子育てのパートナーとして

女性の一生をサポート

出 産時の介助を行うほか、妊娠から出産までの保健指導や産後の母子のケア、生活援助を行います。さらに、育児のアドバイスや悩みを抱える女性への支援などを行います。

女性の一生をサポートします！



必要な資格 看護師免許&助産師免許

看護チームの一員！

看護補助者

看護チームの一員として看護職と協力して患者さんをケア

食 事や車椅子での移動、シーツ交換など患者さんの身の回りのサポートを行います。資格や経験は必要なく、様々な年齢の方が活躍しています。「ナースエイド」や「看護助手」などの名前でも呼ばれています。

看護チームの一員として頑張っています！



必要な資格 なし

看護職ってどんなお仕事？

「保健師」「助産師」「看護師」「准看護師」をまとめて「看護職」と呼んでいます。人々の健康を守り、病気を予防し、豊かな生活を送るためのサポートをするお仕事です。病院をはじめ、訪問看護ステーションや高齢者・障害者等が利用する福祉施設など様々な分野で活躍しています。そのほか、看護師等と協力し患者さんをサポートする「看護補助者」も看護チームの一員として活躍しています。

夢

に向かって! 資格

取得までのコース!



看護師・准看護師・保健師・助産師にな

るには、さまざまなコースがあるな—す!

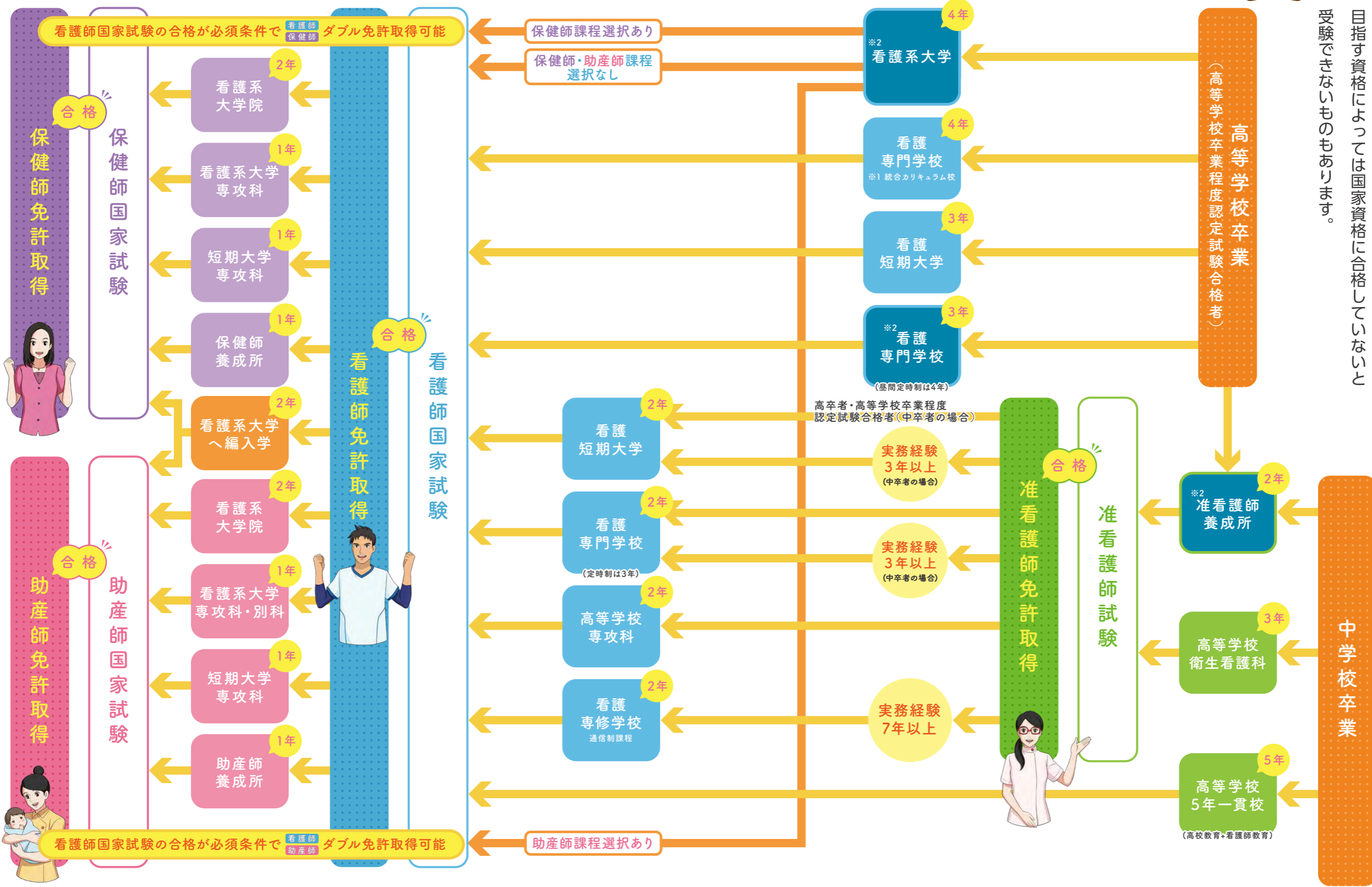

高校卒業後に看護の学校に進学するほか、中学卒業後からすぐに資格取得を目指すコースもあります。目指す資格によっては国家資格に合格していないと受験できないものもあります。

【※1 統合カリキュラム校】統合カリキュラム校とは、保健師・看護師統合カリキュラムを導入して4年間で看護師と保健師の国家試験受験資格を同時に得られる看護専門学校です。令和5年4月1日現在、滋賀県内にありません。



世界に羽ばたく大学
地域に支えられ、地域に貢献し、

特色ある授業

地域医療実践力育成コース



このコースでは、訪問看護事業所での個別ケアに関する積み上げ実習のみならず、コミュニティケアや地域包括ケアシステムなど、地域を支える医療活動や看護活動について広く深く学びます。

臨地実習



大学に隣接する附属病院（臨床）との交流が盛んで、看護学科教員と研修を受けた現役看護師が互いに教育と臨床を行き来し、それぞれの立場を生かして、臨地実習で実践的な教育を行っています。

学校風景

学生ラウンジ



看護第1講義室



メデイカルミュージアム



ヘリポート



イチオシポイント



地域「里親」による学生支援事業
病院等の訪問を通して地域の方々と交流し、学生が「自ら望んで地域医療に携わる医療人」として成長する様子を見守る独自の取り組みです。

学生の声



尾上 萌花さん
3年

出身高校
光泉カトリック高校
好きな科目
公衆衛生看護活動論、母性看護学実習
将来の夢
保健師

学んだこと

授業や臨地実習を通して、闘病中の人への支援の重要性はもちろん、病気になっていない人、これから予防する必要がある人への健康教育の重要性を学び、その実践に興味を持ちました。今後はより詳しく学びたいです。



藤田 彩那さん
1年

出身高校
米原高校
好きな科目
看護過程
将来の夢
看護師

入学してよかったこと

看護師を目指す仲間たちとともに様々な教材を用いて学べることです。例えば一年生の冬の病院実習では、病棟の様子だけでなく、病院機能全体について実際に見学しながら学ぶことができました。



学長からのコメント
学長 上本 伸二さん

独自のカリキュラムで
充実した学びを

看護学科では、幅広い人間性と、看護職に必要な学識・能力・技術を修得するため、教養科目と専門科目（基礎および臨床看護学）を有機的に統合した独自のカリキュラムを整備し、医学科との合同授業や専

門科目における学習の積み重ねを重視した教育、充実した看護学実習を行っています。第3学年からは、保健師課程と助産師課程の教育課程を選択することもできます（選抜試験があります）。

学校情報

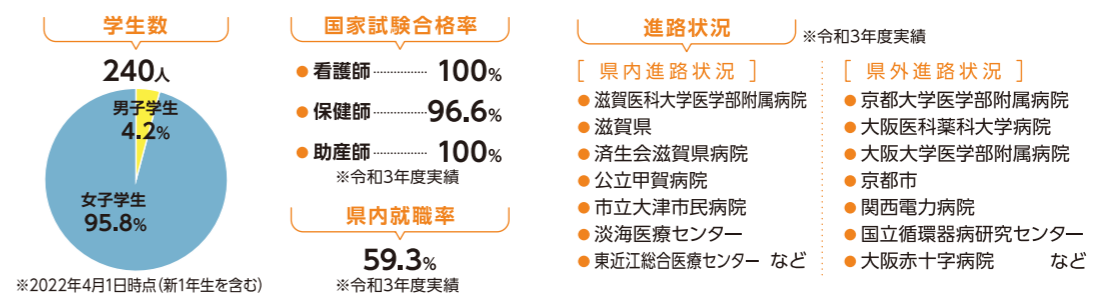

入試情報 ※令和5年度入試実績
【学校推薦型選抜】
15名 大学入学共通テスト（5教科5科目または6科目）、面接
【一般選抜】
45名 大学入学共通テスト（5教科5科目または6科目）、小論文、面接
総募集定員 60名

所在地 大津市瀬田月輪町
TEL 077-548-2111
URL www.shiga-med.ac.jp
アクセス
●JR「瀬田」駅からバス約15分「医大西門」下車
●「草津田上」ICすぐ

保健師課程



1 行政での実習中の学びや新たに得られた情報を整理するために、学内実習で地域診断に取り組んでいる様子です 2 保健師の活動展開は地域特性と深く関わっているため、現地では地区踏査を行います(写真は東近江市内にて) 3 保健師は予防活動を専門としています。家庭訪問で乳児の発達を確認する技術を演習している様子です

質の高い実習と演習で 企画力・提案力を養う

本学の保健師教育は学部での選択課程として行っています。3年生の前期までの成績で30名を選抜し、卒業時に看護師と保健師の受験資格を得ます。

実習は、滋賀県内の市町や保健所をフィールドとした行政実習と、近隣府県の事業所での産業保健師実習の2種類を行います。根拠に基づいた計画や実践、効果や成果の評価を行う能力を養うため、「疫学」などの授業をはじめ、演習等を通じてデータ収集や解析、評価、資料作成に取り組みます。なお、前述の科目は文部科学省の「医療人育成を目指した数理・データサイエンス・AI教育プログラム」の認定を受けています。

また、家庭訪問や相談支援を通じた個別事例の積み重ねから共通する課題を特定し、人々に受け入れられてかつ持続可能な地域活動や事業の企画や提案ができる力を育みます。卒業生は毎年、都道府県や市町村の行政保健師として就職し、最近では産業保健領域でも活躍しています。

学んだこと

講義や実習を通して産業保健と行政保健について学ぶことができました。特に滋賀県の健康課題についての学びは、実際に就職後の自分の姿をイメージできてとてもためになりました。

【履修者の選考】

選抜試験	3年生前期までの成績で選抜
選抜人数	30名
履修費	選択履修にかかる履修費は徴収していません

保健師課程
佐野 彩花さん
(4年)



助産師課程

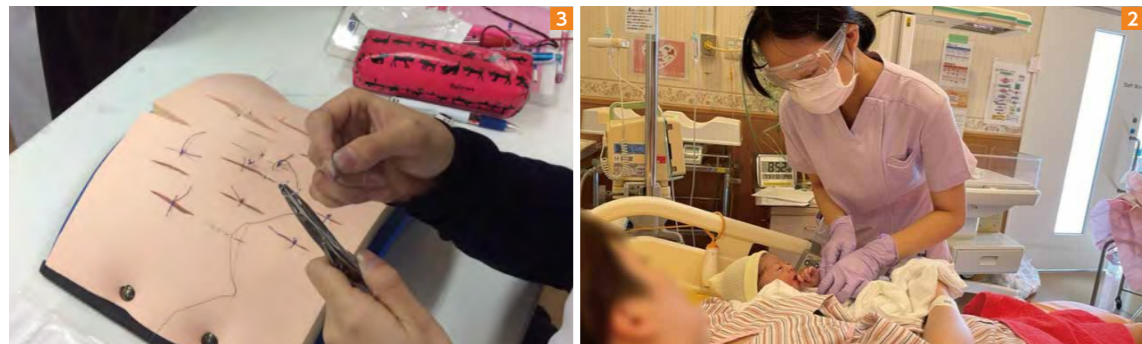

1 分娩介助した新生児の沐浴をした後、体温が低くならないよう、沐浴後の水を拭き取るために優しく体を拭いています 2 分娩介助を終えて、生まれて1時間経過した新生児がこれから母親の母乳を飲むために、分娩台で早期母子接触の準備をしています。この日を心待ちにしていた母親への優しい声かけ、お産を終えた労いの言葉をかけています 3 助産診断・技術学では、創傷部位の縫合術について実際に縫合練習を行っています

近年求められている能力と 実践力を備えた助産師へ

助産師は、女性の生涯にわたる性と生殖の健康を支援する医療専門職です。出産のサポートはもちろん、妊娠・分娩後の女性、新生児への保健指導、さらには関連する健康相談や啓発活動も行います。

本学の助産師課程では、母子保健や女性の健康に関する課題について、助産師に求められる役割と責任を理解し、必要な助産診断と助産技術の修得を目指します。特に、近年の助産師に求められる能力と実践への期待から、医学科産科学婦人科学講座、小児科学講座との連携により、能動的学習を導入した教育プログラムを実践。2020年度には分娩介助シミュレータを導入し、より助産実践教育を充実させました。教育媒体の充実、助産学教員の臨床経験の積み上げを意識することで、質が確保された助産教育体制を整えています。産科学・助産学の根拠を提示しながら、思考過程と助産技術の修得が体験できる充実したカリキュラムになっています。

学んだこと

女性の生涯を多様な視点から支援する助産師に憧れ、本学に進学しました。課程では、シミュレータを用いた演習や臨床実習を通して健康教育、助産診断、分娩介助技術などを学んでいます。仲間と切磋琢磨する充実した毎日です。

【履修者の選考】

選抜試験	①書類審査 ②筆記試験 ③面接
選抜人数	8名程度
履修費	約10万円

助産師課程
角田 亜優さん
(4年)





地域の特性を理解し
生活実態に即した看護を創造する

特色ある授業

看護英語実践



海外の病院や医療施設を見学し、海外の医療や看護教育システム、文化などについて講義を受けることで英語に触れながら学び、国際看護への視野を広げます。

基礎看護技術I



人間工学の視点から、工学と看護学の教員とで共同研究開発した腰痛予防デバイスを活用した看護技術演習を行っています。腰部負担のかかる前傾姿勢を音と映像で振り返ることが可能です。

学校風景

図書館



基礎看護学実習室



情報演習室



人間看護学部食堂



イチオシポイント



近江楽座「未来看護塾」
「未来看護塾」では、地域の人々の健康生活の支援活動に取り組み、SDGs「すべての人に健康と福祉を」に貢献しています。

学生の声



西村 圭輔さん
4年

- 出身高校 彦根東高校
- 好きな科目 小児看護学、基礎看護学
- 将来の夢 患者さんに寄り添い、勇気を待ってもらえるような看護師

学んだこと

学科での授業や実習、部活動、未来看護塾の活動などを通して、感性を磨くことができます。一人ひとりに合った看護を考え、その人らしい生活を送ってもらえるように支援していくことが大切だと学びました。



饗庭 みらいさん
1年

- 出身高校 河瀬高校
- 好きな科目 基礎看護技術
- 将来の夢 患者に寄り添える看護師

入学してよかったこと

演習の授業で、先生や先輩方が丁寧に教えてくださるところです。初めてする援助ばかりでわからないことも多かったのですが、話しかけるとわかりやすく教えていただけるので、安心して学習できます。



教授からのコメント
人間看護学部長 糸島陽子教授

地域に根ざし、学び、貢献する
知と実践力を備えた人材を育成

人間看護学部では、子どもから高齢者までのすべての人を対象に、また、健康な人から病いや障害とともに生きる人、そして近い将来死を迎えようとしている人まで、その人らしく生きることを支える看護

を学びます。めざすのは、地域に根ざし、地域に学び、地域に貢献できる、知と実践力を備えた人材です。滋賀県立大学人間看護学部で、皆さんが描く未来を始めませんか？

学校情報

<p>学生数</p> <p>296人</p> <p>男子学生 3.7%</p> <p>女子学生 96.3%</p> <p>※2022年4月1日時点(新1年生を含む)</p>	<p>国家試験合格率</p> <ul style="list-style-type: none"> 看護師.....98.6% 保健師.....96.8% 助産師.....100% <p>※令和3年度実績</p>	<p>進路状況 ※令和3年度実績</p> <p>[県内進路状況]</p> <ul style="list-style-type: none"> 彦根市立病院 大津赤十字病院 滋賀医科大学 医学部附属病院 滋賀県立総合病院 市立長浜病院 滋賀県教育委員会 長浜市・守山市 <p>[県外進路状況]</p> <ul style="list-style-type: none"> 大阪医科薬科大学病院 京都第二赤十字病院 神戸市立医療センター 日本赤十字社 和歌山医療センター 岐阜県 和歌山県 京都市 <p>など</p>
<p>県内就職率</p> <p>60.0%</p> <p>※令和3年度実績</p>		<p>総募集定員 70名</p>

● **入試情報** ※令和5年度入試実績

【推薦入試】 20名 個別学力検査(総合問題)、グループ面接(与えられたテーマに関する討論)

【一般入試】 50名

【前期試験】大学入学共通テスト(国、地歴公民、数、理、英)、個別学力検査(英語)

【後期試験】大学入学共通テスト(国、地歴公民、数、理、英)、個別学力検査(グループ面接)

所在地 彦根市八坂町2500

TEL 0749-28-8217

URL www.usp.ac.jp

アクセス

● JR「南彦根」駅から近江鉄道バス15分/「彦根」駅から同バス25分



1 「公衆衛生看護学演習」のワンシーン。地域の保健師として母子保健を担当することもあるため、人形を使って新生児の計測などを練習します 2 「公衆衛生看護学実習」の様子。保健師は人々が健康を害する前の予防を重視するため、健康教育にも取り組みます 3 「公衆衛生看護学実習」では地区踏査を実践。地域の人の健康と、それを取り巻く環境を把握することも、保健師の大切な仕事の一つ

人々の生活と健康を
現地で学べる実習が特徴

保健師課程では、公衆衛生看護学など保健師国家試験受験資格を得るための科目を修得します。保健師とは、地域で生活する個人や家族へのアプローチはもちろん、人々をとりまく環境や社会の状況にも目を向け、人々がより健康な生活を獲得できるように社会資源や制度をつくりあげていく職種です。保健所・市町村保健センターなどの行政、そして企業の産業保健分野などに活躍の場があります。

本学の保健師課程では、人間看護学部全学生が修得する卒業要件科目に加え、専門科目6科目を学びます。専門科目は主に4年次で学修しますが、中でも保健師課程の醍醐味を最も感じられるのが「公衆衛生看護学実習」です。滋賀県内の市町と管轄保健所における5週間の実習の中で、人々の生活の場に足を運び、生活と健康の関わりについて考え、その生活に寄り添う保健師活動の実践について学びます。

学んだこと

実習で地域住民の方々と直接関わることができてとても勉強になりました。特に健康教育の実習では、対象となる方々のことをたくさん考えて準備したことが印象に残っていて、学内の講義や演習と実習のつながりを実感しました。

【履修者の選考】

選抜試験	2年次終了時点で希望者を募り、GPAによる成績評価に基づいて選抜
選抜人数	30名(5名以内の3年次編入生を含む)
履修費	選択履修にかかる履修費は徴収していません

保健師課程
西川 明次さん
(4年)



大学院 人間看護学研究科助産学部門 (助産師育成コース)

女性中心のケアができる
助産師の育成を目指して

助産師は、妊娠・出産から子育てにいたる女性や乳児、その家族の健康を支援する専門職で、法律に基づき分娩介助ができる唯一の看護職です。また人々の性や生殖に関する健康への支援も行います。本学では、専門性の高いこの助産師課程を看護課程修了後2年間の大学院教育に位置づけています。

本学のカリキュラムは、女性とその家族の健康の保持増進に向けた包括的・継続的支援を提供する能力や、リーダーシップ能力、研究能力を修得できるように系統的に編成されています。専門的知識と技術に基づいた安全な周産期ケアをハイリスク事例にも提供できる能力や、多職種・地域との連携による対象者支援についても多角的に学ぶことができます。また2年間にわたって助産学特別研究に取り組み、修士論文の完成を目指します。修了者には助産師国家試験受験資格と修士(看護学)の学位が与えられます。

学んだこと

助産師になるために必要な助産技術はもちろん、多角的な助産師の役割や、地域での継続的な助産師の関わりについて学びを深めています。授業では、学生同士が互いに意見を交換しながら楽しく学び合っています。

【履修者の選考】

選抜試験	①筆記試験(英語、専門科目) ②面接(個人面接) ※出願前に要相談
選抜人数	4名
履修費	①入学金:滋賀県内に住所を有する者282,000円、その他の者423,000円 ②授業料:535,800円/年 ③その他演習・実習・研究にかかる交通費等、諸費用

修士課程
牛山 あみさん
(1年)



1 「実践助産学演習I」の一コマ。実際の分娩を想定した分娩介助の練習を行います 2 学生同士で分娩介助を練習している様子。練習の積み重ねが実際の分娩介助時のふとした判断に役立ちます 3 「看護政策論」でのディスカッション風景



自ら考え主体的に行動できる
地域社会に貢献する看護職者へ

特色ある授業

防災論



災害時に主体的に地域などと協働して活動する意識を高めることを目的として、防災論の科目を取り入れています。この科目を受講することで、日本防災士機構の防災士の資格取得を目指せます。

看護導入実習



看護学を学ぶ上で初めての臨地実習です。入学後初期に早期体験実習として、病院などで行われている看護活動を見学し、人々の生活や取り巻く環境について理解を深め、看護の意味を皆で考えます。

学校風景

455教室



基礎看護学実習室



自習室



人工芝グラウンド



イチオシポイント



プラスワンの資格取得

看護師に加えて保健師・助産師養成課程も充実しているほか、防災士資格も目指せるなど、看護師「プラスワン資格」を目指せます。

学生の声



松井 工さん
4年

- 出身高校 近江高校
- 好きな科目 国家試験対策講座
- 将来の夢 身体だけでなく心に寄り添える看護師

学んだこと

国家試験が目前となり、高校での学びが大切だと感じました。高校での学びが基礎となって看護師の学びにつながっています。また、日頃から勉強に取り組む習慣を高校で身に付けていて良かったと改めて感じています。



阿慈知 七望さん
1年

- 出身高校 八幡高校
- 好きな科目 導入実習
- 将来の夢 患者に寄り添える看護師、助産師

入学してよかったこと

看護師は、専門知識だけではなくその他の多くの知識が必要です。聖泉大学では、教養科目として様々な分野を学べ、学内外で多くのボランティア活動に参加できるので、その経験や知識を将来に活かしたいです。



学部長からのコメント
看護学部長 間 文彦さん

学部の教員全体で
学生をサポートします

本学では、保健師養成コースと別科助産師の育成に取り組んでいます。国家試験に向けても対策講座を実施し、学部の教員全体で学生をサポートしています。聖泉大学と一緒に看護師を目指しましょう。

学校情報

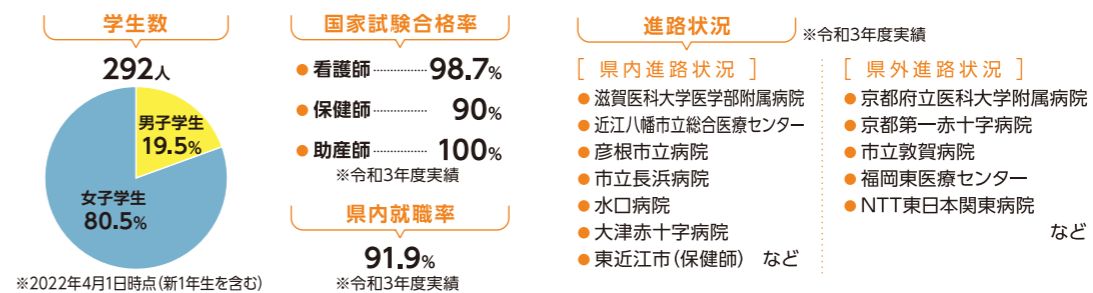

●入試情報 ※令和5年度入試実績

【推薦入試】(社会人含む)	40名	学校推薦型選抜(公募制)A日程:グループ面接、課題付小論文又は基礎学力試験(英語、国語、数学から1科目選択) 同B日程:グループ面接、課題付小論文
【一般入試】	30名	一般選抜A・B日程:学力試験(英語+国語・数学から1科目選択) 同C日程:面接、課題付小論文
【総合型選抜】	10名	面接、小論文
【社会人入試】	若干名	面接、課題付小論文

総募集定員 80名

所在地 彦根市肥田町720
 TEL 0749-43-7511
 URL www.seisen.ac.jp
 アクセス
 ●JR[稲枝]駅から徒歩15分/スクールバス3分
 ●「湖東三山」SICから20分

保健師課程

SCHOOL INTRODUCTION

大学

専門学校

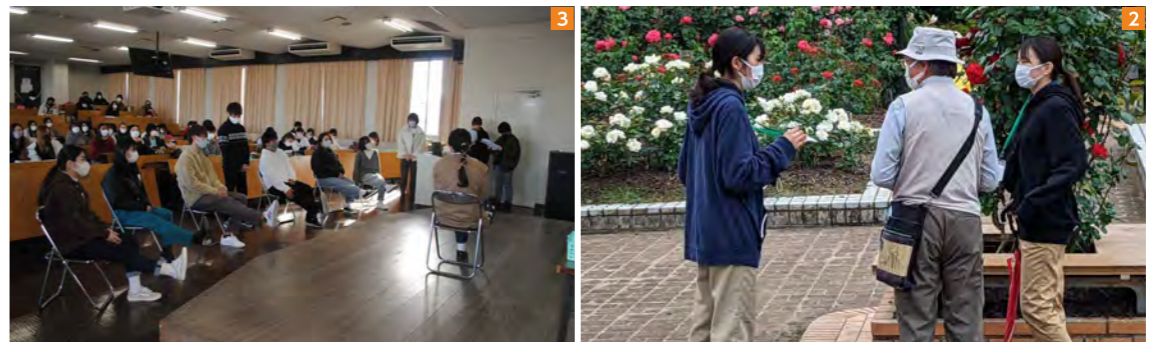

1 実習で作成した社会資源のマッピングや子供のむし歯予防の教材 2 地域住民にくらしや健康について直接話をうかがいます 3 学生を住民に見立てて行う健康教育の様子。転倒予防のためのストレッチです

1年生から4年生にかけて段階的に学ぶ

1、2年生では、「公衆衛生看護論」等の授業を通じ、健康な人々に関する看護や、その健康づくりを支える健康教育の考え方、対象別の保健活動といった保健師の基礎を学びます。

3年生からは保健師課程に選抜された30名が、より専門的な知識や技術を2年間で集中的に学びます。3、4年生の「公衆衛生看護学」のある教員と地域に出たり、滋賀県内で保健活動を実践している保健師に指導を受けながら地域で学びていきます。その演習の成果を「公衆衛生看護学実習」で実践し、実践後には実習での自分たちの看護を振り返りながら地域住民の健康課題に対する対策を「保健医療福祉行政施策展開論」で考え、地域住民に還元していきます。

また、今後は、地域（フィールド）に出て住民から学ぶ機会として、地域貢献活動にも参加できるように多くの機会を持ちたいと考えています。

学んだこと

実習では、グループメンバーが異なる役割を遂行しつつ進捗状況を共有し、それぞれの役割を理解し、必要な時にはサポートするなど、協力の大切さを学びました。この経験を、就職後の保健指導に活かしたいです。

【履修者の選考】

選抜試験	3年次進級時に希望者から成績上位30名を選抜
選抜人数	30名
履修費	選択履修にかかる履修費は徴収していません

保健師課程
中川 怜子さん
(4年)

別科助産専攻

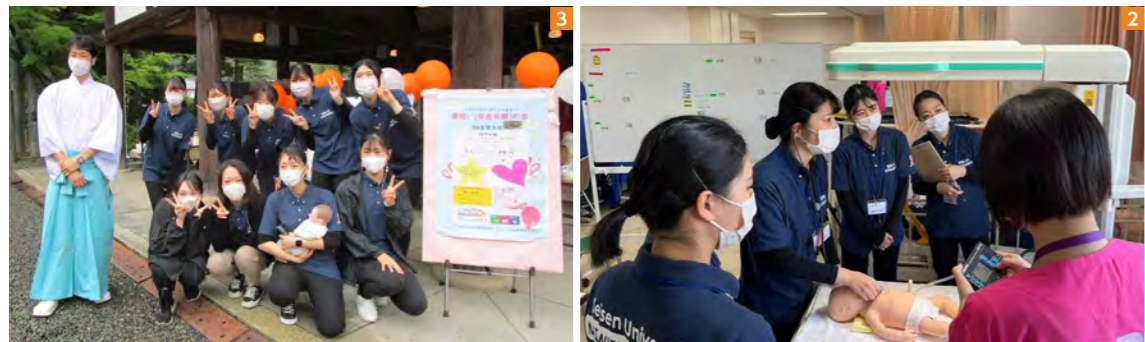

1 分娩介助演習の様子 2 NCPR(新生児蘇生法)講習 3 学生によるオレンジリボン(子どもの虐待予防)運動 in 多賀大社

助産診断・技術学と地域 母子保健活動重視の教育

本学の助産課程は、看護師養成課程を卒業または卒業見込みの女性が入学できる1年課程の養成機関です。そのため、看護課程卒業後すぐの人だけでなく、看護師経験者や結婚して子どもがいる人なども学んでいます。

教育内容の特徴としては、助産学に関する高い専門的知識・技術を養うために「助産診断・技術学」の時間数を多くし、第一線で活躍している産科医・小児科医・臨床心理士・臨床助産師と協働した授業や演習を取り入れています。また、本学の教育理念「地域貢献と人間理解」を踏まえ、学生自らが企画・実施する「学生によるオレンジリボン運動」「パパママクラス」や助産師の地域母子保健活動を学ぶ「助産学実習Ⅲ（地域母子保健活動実習Ⅲ）」に重点を置き、フィールドワークの時間を多くしています。さらに、分析的思考を高め、自己研鑽できる助産師の養成を目指し、1年にわたり「助産学研究」の授業を配置し、論文作成を行っています。

学んだこと

聖泉大学別科助産専攻では、オレンジリボン運動やパパママ教室、大学生への性教育を学生が企画して実施します。興味を持ってもらえる企画力、資料作りや話し方など、臨床実習以外の助産師に必要なスキルも学ぶことが出来ました。

【履修者の選考】

選抜試験	①小論文 ②面接 ③筆記試験
選抜人数	10名
履修費	1,700,000円

別科助産専攻
戸倉 尚子さん

SCHOOL INTRODUCTION

大学

専門学校

大津赤十字看護専門学校

課程 エリア
大津市
看護師養成課程(3年課程)



赤十字の理念「人道」を基盤に
人々の生を支える看護実践者を育てる

特色ある授業

基礎看護技術Ⅱ



小グループでの技術演習を行います。臨床の場面設定をして、観察・実施・振り返りをします。

小児看護学実習



病児に対する関わり方・環境づくりをグループで話し合い、シミュレーションします。

学校風景

実習室



情報科学室



第二実習室



第三教室



イチオシポイント



日本赤十字社災害救護訓練
赤十字の活動の要である災害救護活動に必要な基本的判断力・技術・心構え・行動力について理解し、国際看護活動につながる基礎的能力を養います。

学生の声

3年生



好きな科目
老年看護学
将来の夢
看護師

学んだこと

学内での技術演習で、クラスのメンバーと意見を出し合い、患者さんに合った看護を提供する方法を話し合いました。患者さんにとって最善の看護とは、様々な視点から捉えて個性を創造することだと学びました。

1年生



好きな科目
人権と赤十字
将来の夢
保健師

入学してよかったこと

先生方が私たち学生一人ひとりをよく見てくださるのでとても助かっています。チューター制度のもと、日々の学習や進路について気軽に相談でき、的確なアドバイスをいただけます。

副校長からのコメント

看護学生ならではの経験と
多くの人との出会いを

令和4年度にカリキュラムを改正し、人間や生活、地域看護、国際看護、災害看護など赤十字の特徴を活かした科目を設けました。看護学生ならではの経験と、多くの人との出会いにあふれた学生生活をお

約束いたします。興味を持っていただけたら、オープンキャンパスや個人見学にぜひお越しください。皆さんとお話できる日を、学生・教職員一同お待ちしております。

学校情報

学生数

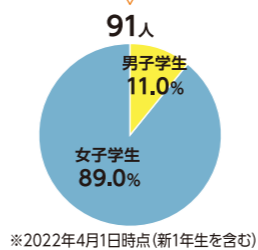

国家試験合格率

●看護師 100%

※令和3年度実績

県内就職率

92.9%

※令和3年度実績

進路状況

※令和3年度実績

[県内進路状況]

- 大津赤十字病院
- 長浜赤十字病院
- 滋賀県立総合病院
- 東近江総合医療センター
- 公立甲賀病院
- びわこ学園医療福祉センター
草津 など

[県外進路状況]

- 大阪赤十字病院
- 豊橋市民病院

●入試情報 ※令和5年度入試実績

総募集定員 40名

【推薦入試】(社会人含む)

約20名 小論文、面接

【一般入試】

約20名 筆記試験(国語、英語、数学・生物より選択)、面接 (令和7年度入学試験より、国語、英語、数学、個人面接)

【社会人入試】

若干名 小論文、面接



所在地 大津市小関町5-23

TEL 077-522-9646

URL www.otsu-sn.jrc.or.jp

アクセス

- JR「大津」駅から徒歩約15分
- 京阪電鉄「上栄町」駅から徒歩5分



地域に根ざした
看護師を育成する

特色ある授業

協同学習 I



上級生の指導(看護技術・発表会の聴講など)から、学習者の理解と自己のリフレクションができます。また、学習プロセスを通して看護における指導の意義を知る機会となります。

臨床看護総論 I



代表的な症状のメカニズムや基本的な緩和方法をグループワークで調べて発表します。3学年とも参加するため、学年を越えた交流が発言力や質問するための思考力、プレゼン能力向上につながります。

学校風景

階段



在宅看護室



メディアフロア



実習室



イチオシポイント



新入生歓迎会

毎年3学年全員に教員も含めて、一泊二日の交流会を実施します。歓迎会では必ず仲良しになれる仕掛けがたくさんあり、学年を越えた親睦はかれます。

学生の声



中村 秀謙さん
3年

出身高校
宮津高校(京都府)
好きな科目
在宅看護論
将来の夢
職歴や資格を生かした看護職

学んだこと

社会福祉士として相談員をしていましたが、看護師の夢が諦めきれず挑戦しました。学習面やクラスメイトとの関係が不安でしたが、目標が同じ仲間と切磋琢磨してとても充実した学生生活を送れています。



寺田 ありささん
1年

出身高校
栗東高校
好きな科目
論理的思考、解剖生理学
将来の夢
認定看護師(がん化学療法)

入学してよかったこと

「華頂約束セブン」では思考力やプレゼンテーション力などが身に付きます。入学時は400字の論文を書くにも時間が掛かりましたが、先生方のご指導のおかげで3カ月後には2,000字を苦痛なく書けるようになりました。



職員からのコメント
教務主任補佐 若井 由美子さん

小規模な学校だからこそ 充実の指導体制を実現

本校の特徴は「ゼミ制」と「少人数制」にあります。1学年30名で、教員1名が各学年4~5名を担当し、一人ひとりに気配りしながら学習指導や学生生活をサポートします。校内での指導では「看護の日常性」を

大切にしている、OJTの機会教育を実践しています。また、看護学生としてさまざまな経験・体験ができ、グループ活動や課外活動を通してリーダーシップ、メンバーシップ、協調性を養えます。

学校情報

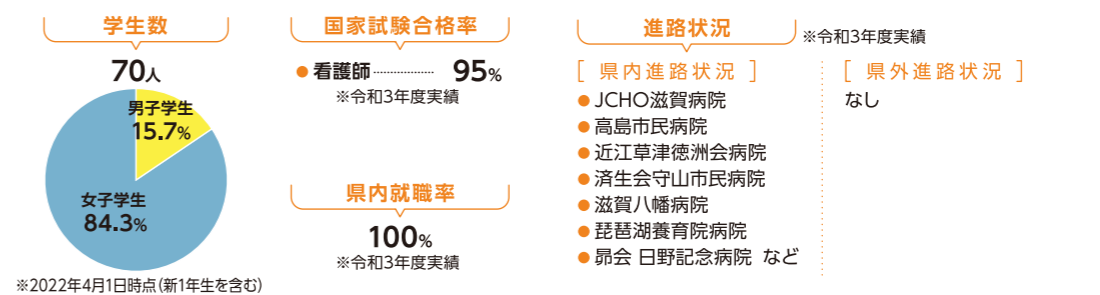

● **入試情報** ※令和5年度入試実績

10名	小論文、面接
15名	筆記試験(英語、国語総合)、面接 ※一期・二期とも
5名	筆記試験(国語総合)、面接

総募集定員 **30名**

所在地 大津市大萱7-7-2
TEL 077-545-8108
URL www.kacho-nc.jp

アクセス
●JR「瀬田」駅から
近江鉄道バス「大萱6丁目西」下車約10分
「イオンモール草津」下車約5分



いのちと向き合い
未来を切り開く学生を育てる

特色ある授業

草津市の看護I



本校の実習拠点である草津市は「健幸都市」を宣言しています。この地域と人々の暮らしを理解し、看護に生かすため、市役所の方々の協力を得てグループワークで学びを深めています。

フィジカルアセスメント



講義と実技演習以外に、状況設定演習を取り入れています。演習当日、設定された患者の急変場面において、グループで観察や対象者の状況を考え、必要な援助も実施します。

学校風景

学生ホール



実習室



演習室



図書室



イチオシポイント



淡海医療センター・淡海ふれあい病院
主たる実習病院(淡海医療センター・淡海ふれあい病院)と併設しているため、実習中でも更衣や休憩に戻れ、実習後には図書室で調べものや学習ができます。

学生の声

野田 遥愛さん
3年



出身高校
草津東高校
好きな科目
母性看護学
将来の夢
助産師

学んだこと

母性看護学実習で分娩に立ち会うなど、妊産婦さんや赤ちゃんを受持ちながら貴重な体験をさせていただきました。実習で生命の尊さを改めて感じ、助産師になりたい気持ちがより一層高まり、進学を目指しています。

小野田 亜耶さん
1年



好きな科目
日常生活援助技術、病理学
将来の夢
訪問看護師

入学してよかったこと

クラスメイトと年齢関係なく仲良くなれ、交流する機会が多い2、3年生の先輩から色々教えてもらい、毎日楽しい学生生活を送っています。仲間と同じ目標に向かって助け合いながら学べる環境に感謝しています。

先生からのコメント

教務長 柳 文代さん

実習環境に恵まれた
成長できる学校

本校の母体は社会医療法人誠光会です。誠光会には淡海医療センターなど多くの保健医療福祉施設があり、実習環境に非常に恵まれています。また、本校では学年を越えた学生のつながりを大切にしてお

り、行事以外にも、3年生が1年生の指導を経験する合同実習を実施しています。この実習は誠光会の協力によって実現できていて、3年生と1年生のお互いの成長につながっています。

学校情報

学生数

121人

男子学生
14.9%

女子学生
85.1%

※2022年4月1日時点(新1年生を含む)

国家試験合格率

●看護師 100%
※令和3年度実績

県内就職率

94.3%

※令和3年度実績

進路状況

※令和3年度実績

[県内進路状況]

- 淡海医療センター
- 滋賀県立精神医療センター
- 東近江総合医療センター
- 彦根市民病院
- JCHO滋賀病院
- 近江草津徳洲会病院
- 紫香楽病院 など

[県外進路状況]

- 近畿大学病院
- 京都府立医科大学附属病院

入試情報 ※令和5年度入試実績

総募集定員 40名

【推薦入試】

約12名 国語総合、数学I、面接

【一般入試】

約20名 国語総合、数学I、英語I、面接

【社会人入試】

約8名 国語総合、英語I、面接



所在地 草津市矢橋町1824

TEL 077-516-2567

URL www.seikoukai-sc.or.jp/kusatsukango

アクセス

●JR「南草津」駅西口から徒歩約25分/
近江鉄道バスで約10分
「淡海医療センター」バス下車



自分の考えを持った
行動力のある人材を育てる

特色ある授業

医療と安全Ⅰ・Ⅱ・Ⅲ



1年次から3年次まで段階的に学びます。シミュレーション体験学習を通して状況判断、安全の復元と持続につながる対処行動を主体的に学ぶ学生たちはとても頼もしく、成長を感じられる授業です。

健康支援実習



人工透析室、緩和ケア病棟、外来化学療法室、健診センターで実習をします。地域の人々の暮らしに寄り添い、生活しながら必要な医療を受け療養できるよう健康の保持増進をめざした健康支援を学びます。

学校風景

エントランス



教室から見える風景

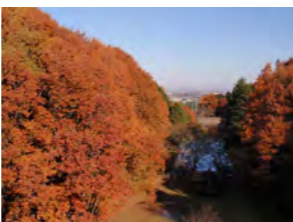

基礎看護実習室



建教館



イチオシポイント



卒業後も続く縁

卒業した学生が「先生、元気？」と気軽に訪れてくれる学校です。互いに認め合い、高め合う風土を大切に、さまざまな学びで誠実な心と豊かな人間性を養います。

学生の声



鷺川 明日香さん
3年

- 出身高校
水口高校
- 好きな科目
在宅看護論
- 将来の夢
認定看護師

学んだこと

学習や実習で行き詰まったとき、大切なのは解決に向けて一歩踏み出すこと。看護は一人ではできないのだから、チームで患者さんを支えていくために、周囲と連携・協力し、専門性を発揮していくことが必要だと学びました。



若村 侑真さん
1年

- 出身高校
近江兄弟社高校
- 好きな科目
人体の構造と機能
- 将来の夢
地域に貢献できる看護師になること

入学してよかったこと

さまざまな背景を持つ幅広い年代の学生と関わることができ、多様な考え方や価値観に触れ、日々、新たな発見があります。また、担任制ではなくチューター制なので何でも気軽に先生に相談しやすく安心して学校生活を送れています。



教員からのコメント
副校長 中尾 裕子さん

心と技を磨いて宿る「甲看プライド」を胸に

喜びや悲しい出来事が生じたとき、人は一生懸命に自分のことを想い、考え、寄り添ってくれる姿に癒されます。このような誠実な人の支えに心は動き、前へ踏み出す勇気となります。本校の学生には、看護

の学びを通して「誠実な看護の実践者であり続ける！」という誇りを持ってほしいと願っています。あなたも心と技を磨き、「甲看プライド」が深く根を下ろす看護を学びませんか。

学校情報

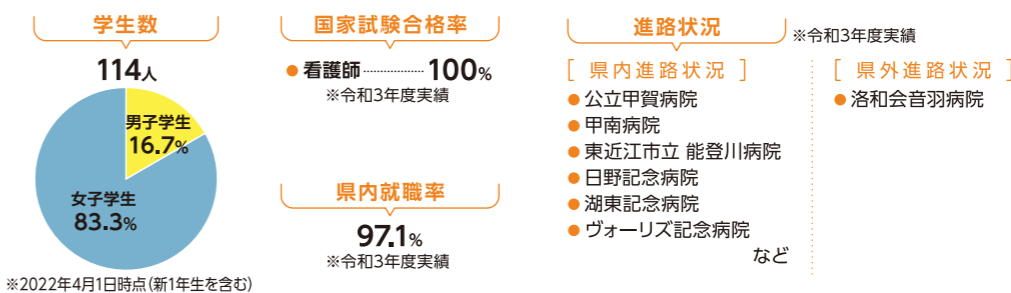

● 入試情報 ※令和5年度入試実績

【専願入試】 総募集定員 40名

40名 (一般と合わせて)	【甲賀・湖南市在住学生】2科目選択受験(国語、数学Ⅰ・A、コミュニケーション英語Ⅰから選択) 【それ以外】国語、数学Ⅰ・A
40名 (専願と合わせて)	国語、コミュニケーション英語Ⅰ、数学Ⅰ・A

所在地 甲賀市水口町北内貴280-2

TEL 0748-65-6071

URL www.kokans.ac.jp

アクセス

- 各線「貴生川」駅から徒歩15分
- 「甲南」ICから約10分



特色ある授業

生活する人を知る実習



地域とそこに住む人々を理解し、その人らしく生活するために必要な環境や支援について学ぶ実習です。データや現地の環境、インタビュー等から調査した内容を発表し、クラスで共有します。

事例から学ぶ病気



病態治療論で学んだ知識を活用し、対象の病状をクラスメイトに発表できるように学習します。授業を受けた学生は「わかると楽しい」「伝える力がついた」「病状の変化を読み取れた」と感じています。

学校風景

多目的室



在宅看護実習室



実習室A



図書室



イチオシポイント



学校から見える風景

比良山の四季折々の風景は、学習の合間に心を和ませてくれます。こんなにきれいな虹が見えることも。

学生の声



水上 空玲さん
3年

- 出身高校 綾羽高校
- 好きな科目 成人看護学全般
- 将来の夢 急性期病棟の看護師

学んだこと

あらゆる授業のなかで看護の基本・専門知識・人間関係の結び方を、学生行事では企画力・協調性を、臨地実習では生活環境をふまえて患者さんに寄り添う安全で安楽な看護の提供を学びました。



花染 桃子さん
1年

- 出身高校 滋賀短期大学附属高校
- 好きな科目 成人看護学全般
- 将来の夢 高齢者の看護をしたい

入学してよかったこと

奨学金制度が充実し、学習に専念できる環境が整っているので、そのぶん時間をかけて、学習や看護技術の練習ができます。社会人の学生も多く、いろいろな年代の人とつながれて楽しく過ごしています。



カタピョンからのコメント

滋賀県私立病院協会※が入学から就職までサポート

はじめまして！堅看(カタカン)の学生が考案したイメージキャラクター「カタピョン」です。実習服の胸にあしらわれているマーガレットの花言葉、「誠実な心」と「真実の愛」をもって、学生の皆さんと一緒に「看護師になる」という目標に向かって頑張っています。学校は県内各地の病院が連携して運営しているので、在学中はもちろん、卒業後の就職についてもサポートをうけられますよ。

一緒に「看護師になる」という目標に向かって頑張っています。学校は県内各地の病院が連携して運営しているので、在学中はもちろん、卒業後の就職についてもサポートをうけられますよ。

※同校の設置主体

学校情報

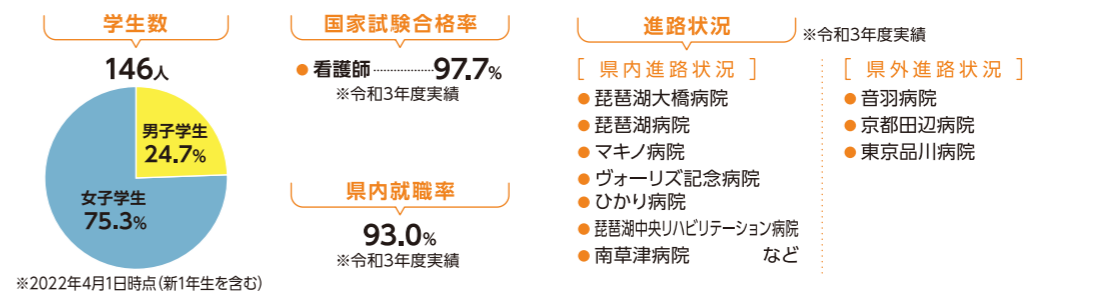

●入試情報 ※令和4年度入試実績

【推薦入試】(社会人含む) 総募集定員 50名

非公開 [指定校] 個人面接 [公募] 国語総合(古文・漢文除く)、個人面接 [社会人] 数学I・A(小数・分数の計算を含む)、国語総合(古文・漢文除く)、面接

【一般入試】

非公開 数学I・A(小数・分数の計算を含む)、国語総合(古文・漢文除く)、面接

【社会人入試】

非公開 一般教養、面接

所在地 大津市真野1-12-30

TEL 077-573-8545

URL www.katata-kango.ac.jp

アクセス ●JR[堅田]駅から徒歩5分



「救療済生」の精神に基づき
人々を尊重する看護師が育つ場所

特色ある授業

基礎看護学実習Ⅰ



1年次に病院で働く看護職や多職種を見学し、地域では訪問看護ステーションを見学します。また救急部の看護師からの説明とドクターヘリ等の見学もあり、様々な看護の役割を知ります。

基礎看護学実習Ⅰ(模擬患者演習)



初めての臨地実習に向け、栗東市シルバー人材センターの協力で、入学以来学んできた看護技術を模擬患者さんに実践します。模擬患者さんから意見を聞き、自己の課題に気づくことができます。

学校風景

講義室



情報科学室



視聴覚室



図書室



イチオシポイント



臨床現場からの学び

済生会滋賀県病院をはじめ済生会関連施設を中心に実習を行い、学内授業も各施設の講師からさまざまな実践例を交えて学ぶことができます。

学生の声



大橋 葵さん
3年

- 出身高校 大津高校
- 好きな科目 基礎看護学
- 将来の夢 看護師

学んだこと

講義では済生会滋賀県病院の医師や看護師から実際の話を聞くことができます。現場で必要となる知識を得た上で実習に臨み、より患者さんに合った看護について考え関わることができました。



田中 柊那さん
1年

- 出身高校 京都明徳高校
- 好きな科目 生命倫理、基礎看護学方法論
- 将来の夢 看護師

入学してよかったこと

実習や学びを通して具体的な看護師像が見つかり、それに向かって仲間と高め合いながら学習しています。大変なことも多いですが、「周りの人達もがんばっているからがんばろう」とモチベーションにつながっています。



副学校長からのコメント
副学校長 長野 明美さん

済生会での学びと実践につながる演習や実習

全国には済生会の看護学校が7校あります。1年次の済生会概論では済生会の様々な活動を調べ、これからの役割について学びます。2年次には災害訓練を4校合同で行い、3年次には7校合同で看護研

究発表会を行い、ともに学びを深めます。常に看護の対象となる人を尊重し温かく関わる人へと成長できるよう個々を支援し、看護師として活躍できるよう実践につながる演習や実習を企画しています。

学校情報



●入試情報 ※令和5年度入試実績 総募集定員 40名

【推薦入試】(社会人含む)
約28名 国語総合(古文・漢文の範囲を除く)、数学I、面接

【一般入試】
約12名 国語総合(古文・漢文の範囲を除く)、数学I、コミュニケーション英語、面接

所在地 栗東市大橋3-4-5
 TEL 077-553-7002
 URL www.saiseikai-shigakango.jp

アクセス
 ●JR「栗東」駅東口からくるっとバス約15分 / 「手原」駅から徒歩約15分
 ●「栗東」ICすぐ



豊かな人間性を養い
理解と共感ができる専門職業人に

特色ある授業



成人看護学実習Ⅲ(急性・回復期)

外科病棟での臨地実習のあと、学内で臨地実習で受け持った患者の疾患・治療・看護についてグループメンバーと多角的に学習を行うことで学びを深め、対象にあった看護が実践できるよう目指しています。



基礎看護学 日常生活援助技術Ⅰ(環境・活動・休息)

病室を再現した環境で、模擬患者を対象に安全な環境を整えるシミュレーションを行います。実施後、グループメンバーと振り返りを行うことで知識・技術・態度が統合され学びが深まります。

学校風景



教室



キャンパス



図書室



実習室

イチオシポイント



自ら学ぶためのICT環境

学生は必要に応じて、教員が実演する基本的な看護技術動画を見ることができます。ICTを活用して自ら学べる環境も整えています。

学生の声



吉田 日向葵さん
3年

- 出身高校 長浜北高校
- 好きな科目 老年看護学、精神看護学
- 将来の夢 病院での経験を活かして、地域で活躍できる看護師

学んだこと

患者さんに寄り添った看護を行うには、対象を取り巻く環境や疾患を理解する必要があります。症状による苦痛や、慣れない環境に不安を抱えている患者さんに寄り添える看護師になれるよう、実習を通して成長していきたいです。



洲崎 麻希さん
1年

- 出身高校 長浜北星高校
- 好きな科目 基礎看護学概論
- 将来の夢 患者さんの気持ちに向き合える看護師

入学してよかったこと

84歳ながら現役看護師として元気に働く祖母に憧れて入学しました。臨地実習では、患者さんやご家族の気持ちに寄り添う看護師の姿に感銘を受けました。日々理想の看護師に一步步近づいていることを実感しています。



校長からのコメント
校長 小島 緑さん

湖北の人々や環境が
みなさんを育ててくれます

本校は、自然豊かな場所で滋賀県の湖北に位置する唯一の看護専門学校です。近隣の病院や訪問看護ステーションなどで多くの卒業生が働いている環境にあり、そこで従事する職員の方々が授業や実習

などさまざまな場面で教員と一緒にみなさんを育ててくれます。みなさんがなりたい看護師像をめざして自分の足で一歩ずつ前に進んでいけるよう教員たちが伴走者として応援します。

学校情報

<p>学生数</p> <p>217人</p> <p>男子学生 15.7%</p> <p>女子学生 84.3%</p> <p>※2022年4月1日時点(新1年生を含む)</p>	<p>国家試験合格率</p> <p>●看護師 98.3%</p> <p>※令和3年度実績</p>	<p>進路状況 ※令和3年度実績</p> <p>[県内進路状況]</p> <ul style="list-style-type: none"> ●長浜赤十字病院 ●市立長浜病院 ●長浜市立湖北病院 ●セフィロト病院 ●彦根市立病院 ●滋賀県立総合病院 ●滋賀県立小児保健医療センター など <p>[県外進路状況]</p> <ul style="list-style-type: none"> ●福岡山王病院 ●名古屋掖済会病院
<p>入試情報 ※令和5年度入試実績</p> <p>【推薦入試】(社会人含む)</p> <p>32名 国語総合(古文、漢文を除く)、数学I、面接(グループ討議方式)</p> <p>【一般入試】</p> <p>40名 国語総合(古文、漢文を除く)、数学I、コミュニケーション英語I</p> <p>【社会人入試】</p> <p>8名 小論文、数学I、適性検査、面接</p>		<p>総募集定員 80名</p>
<p>所在地 長浜市八幡東町525-1</p> <p>TEL 0749-63-4646</p> <p>URL www.pref.shiga.lg.jp/kango</p>	<p>アクセス</p> <p>●JR「長浜」駅から徒歩20分/バス10分</p>	



豊かな人間性を養い
人々の健康と福祉に貢献する人材を育成する

特色ある授業

臨床看護実践



臨床判断のプロセスと業務遂行のためのマネジメントについて学ぶ科目です。臨床現場を再現し、多重課題発生時の対応をシミュレーションを通して学びます。

ウイメンズヘルス看護援助論Ⅱ



正常な経過をたどる新生児の看護を理解する科目です。新生児の清潔の援助(沐浴)についてモデル人形を用いて学びます。

学校風景

大教室



在宅看護実習室



看護実習室



図書室(2万4千冊)



イチオシポイント



2学科で学びを共有

県内唯一の歯科衛生学科もあり、2学科合同での学習会でお互いの学びを共有し、専門職を目指して高めあう取り組みをしています。

学生の声



前田 彩楽さん
3年

出身高校
国際情報高校
好きな科目
災害看護
将来の夢
看護師

学んだこと

看護師として必要な知識や技術、仲間と助け合うことの大切さを学びました。課題や実習など大変なこともありましたが、ここまで乗り越えることができたのは先生方や同じ目標を持つ仲間がいたからだと思います。



高谷 凜さん
1年

出身高校
守山北高校
好きな科目
精神看護学概論、共通基本援助技術
将来の夢
看護師

入学してよかったこと

幼いころは体が弱くて、小児科の男性看護師がとても格好良かったことが心に残り、看護師になりたいと思いました。脈拍・血圧測定や日常生活の援助技術を学ぶ授業が増え、看護師に向かっているという実感が湧いています。



学校長からのコメント
学校長 西田 浩美さん

みんなで広げよう 医療福祉の輪

守山市にある県立総合保健専門学校は、看護学科と歯科衛生学科の複数学科を有し、多くの仲間と笑顔で学びあえる専修学校です。人生の命題ともいえる「健康で長生きすること」を手助けする仕事

を志して入学した学生たちは、講義や実習での学びを重ねるごとに成長を実感しています。私達と一緒に看護を学び、看護について語りあいませんか？

学校情報

学生数

201人
男子学生 9.0%
女子学生 91.0%

※2022年4月1日時点(新1年生を含む)

国家試験合格率

●看護師 100%
※令和3年度実績

県内就職率

94.2%
※令和3年度実績

進路状況

※令和3年度実績

[県内進路状況]

- 滋賀県立総合病院
- 滋賀医科大学医学部附属病院
- 近江八幡市立総合医療センター
- 市長長浜病院
- 東近江総合医療センター
- 大津赤十字病院 など

[県外進路状況]

- 京都府立医科大学附属病院
- 大阪北野病院
- 岐阜県総合医療センター など

入試情報 ※令和5年度入試実績

総募集定員 80名

【推薦入試】

32~35名程度 国語総合(古文 漢文の範囲を除く)、数学I、数学A、コミュニケーション英語1、適性検査

【一般入試】

40名程度 国語総合(古文 漢文の範囲を除く)、数学I、数学A、コミュニケーション英語1、適性検査

【社会人入試】

8~10名程度 小論文、数学I、適性検査、面接



所在地 守山市守山5-4-10

TEL 077-583-4147

URL www.pref.shiga.lg.jp/sougouhoken

アクセス

●JR「守山」駅から徒歩25分



保健・医療・福祉チームの一員として
地域医療に貢献できる准看護師を育成

特色ある授業

循環器疾患患者の看護



専門分野のうち、特に疾患に関する授業は大津市医師会所属の診療所の医師が担当します。また、身近な地域における医療の現状をホームドクターとして活躍する現役医師から直接学べます。

臨床看護概論(BLS)



救急傷病対応のエキスパートドクター協力のもと、心停止に対する初期対応の医療技術・知識の普及、啓発活動をしています。看護学生として、傷病者の救命率及び社会復帰率の向上に貢献できます。

学校風景

坂の入り口



皇子が丘公園



実習室



希望の坂



イチオシポイント



「希望の坂」から望む絶景

本校は、皇子が丘公園の小高い丘の上にある、緑にあふれた場所にあります。登下校途中には、通称「希望の坂」から琵琶湖を一望できます。

学生の声



寺谷 吉寛さん
2年

- 出身高校 花園高校(京都府)
- 好きな科目 骨・関節・筋疾患患者の看護
- 将来の夢 小児疾患患者・家族の支援

学んだこと

医師会所属の医師や看護師の方から臨床のことを踏まえた講義を受けたり、教員の方々から臨床経験を交えたわかりやすい学内・臨地実習を指導いただいたりと、准看護師として大切な気持ちや技術を学んでいます。



牧瀬 裕理さん
1年

- 出身高校 高松西高校(香川県)
- 好きな科目 活動と休息、人体のしくみと働き
- 将来の夢 障害者支援施設で働くこと

入学してよかったこと

看護師経験豊富な学内教員から魔法のような技術を教わったり、各分野のスペシャリスト講師から臨床での経験談を聞けるので、とてもためになっています。昼間定時制のため、午前中を自分の時間に使えるのも魅力です。



教員からのコメント
専任教員 新藤 芳比古さん

学生にとって魅力的な本校の3つの特徴

1つ目は、県内唯一の准看護師養成所であり、中学校卒から他分野の国家資格を有する人まで幅広く在学している点。2つ目は、母なる湖である琵琶湖を眼下に望み、緑豊かな環境で学習できる点。3つ目

は、交通アクセスが良く、京都や大阪からも通え、実習先もJR沿線がほとんどである点です。このような本校で、准看護師になるという夢を叶えてみませんか。

学校情報

学生数 50人 男子学生 12.0% 女子学生 88.0% <small>※2022年4月1日時点(新1年生を含む)</small>	資格試験合格率 ●准看護師——100% <small>※令和3年度実績</small>	進路状況 <small>※令和3年度実績</small> [県内進路状況] ●吉田医院 ●琵琶湖大橋病院 ●ケアセンター志賀 ●つかだ内科クリニック ●今津病院 [県外進路状況] ●京都東山老年サトリウム
県内就職率 83.3% <small>※令和3年度実績</small>		総募集定員 30名

入試情報 ※令和5年度入試実績

【推薦入試】

若干名 小論文、面接

【一般入試】(推薦入試定員との合計)

約30名 国語(古文・漢文を除く)、面接



所在地 大津市園城寺町字常在寺233-5

TEL 077-526-2059

URL www.otsu.shiga.med.or.jp/kango

アクセス

●JR[大津京]駅から徒歩15分/
京阪電鉄「大津市役所前」駅から徒歩10分

県が実施する 資質向上のための主な研修

看護師

実習指導者講習会

対象: 保健師、助産師、看護師
主な実施方法: 集合研修、e-learning、演習

看護師等養成所の実習施設において実習指導を行う方を対象に、看護教育における実習の意義や実習指導者の役割について理解し、質の高い効果的な実習指導を行うことができる指導者の育成を目的とした厚生労働省の認定を受けた講習会。

専任教員養成講習会

対象: 保健師、助産師、看護師
主な実施方法: 集合研修、e-learning、演習、実習

看護師等養成所(専門学校)の教員になる方を対象に、看護教員として必要な知識と技術を習得し、質の高い看護教育を行うことができる指導者の育成を目的とした厚生労働省の認定を受けた講習会。

医療従事者認知症対応力向上研修

対象: 県内病院・診療所で勤務する医師、看護職員等の医療従事者
主な実施方法: 集合研修

医療機関での認知症ケアが適切に実施されることを目的とし、認知症の人や家族を支えるために必要な知識や施設種別に応じた対応方法を習得するための研修会。

在宅看護・介護の現場における暴力・ハラスメント対策事業

対象: 県内の介護事業所で勤務する管理者、看護職員、介護職員
主な実施方法: 集合研修(現地とオンラインのハイブリッド型での開催)

在宅看護・介護の現場で職員が安心して勤務できる環境を整備することを目的とした、利用者や家族等からの暴力やハラスメントに対する正しい知識や対応方法を学ぶ研修会。

助産師キャリアアップ 応援事業

対象: 助産師
主な実施方法: 集合研修、演習

新人助産師～中堅助産師まで幅広い層の助産師を対象として、助産師の資質向上を目的とし、開催している研修会。

助産師出向支援事業

対象: 助産師
主な実施方法: 出向

医療機関で勤務する助産師を対象に、県内の他施設に出向(現在の就業場所に籍を置いたまま、一定期間他施設で勤務すること)し、助産技術等の習得・向上を目的とした事業。

助産師

保健師

保健師初任者研修

対象: 入職後1年目～2年目(キャリアラダーA-1レベル)の保健師
主な実施方法: 集合研修

滋賀県、県内市町に就職した保健師を対象に、地域保健活動の専門職である実践者としての基本的な役割を認識し、専門能力を高めることを目的とし、開催している研修会。

保健師 コンサルテーション研修

対象: 中堅期(キャリアラダーA-3レベル)の保健師
主な実施方法: 集合研修、グループワーク

滋賀県、県内市町に所属し、保健事業を行う保健師を対象に、次期統括者(統括保健師)を担うための役割を認識し、保健師の実践力のある専門能力を育てることを目的とした研修会。

県ではこれらの研修の他、資質向上のための施設等への補助事業も行い、資質の高い看護職の養成に取り組んでいます。

貸付金制度を利用して 滋賀県で学ぼう

看護学校(大学を含む)に在学する人を対象に、
勉学を続けるのに必要な資金を貸与する制度があります。

詳細はこちら

滋賀県看護職員修学資金

<https://www.pref.shiga.lg.jp/ippan/kenkouiryuhukushi/iryo/311995.html>



滋賀県立看護師等養成所授業料資金

<https://www.pref.shiga.lg.jp/ippan/kenkouiryuhukushi/iryo/311996.html>



滋賀県看護職員修学資金

県内の特定の施設(200床未満の病院等)に就職する意思のある看護学校(大学を含む)に在学する学生に対し、滋賀県が勉学を続けるために必要な資金を貸与する制度です。卒業後、特定施設で看護職員として引き続き5年間業務に従事すれば、貸付金の返還を免除します。

保健師助産師看護師課程の場合
貸付額
 民間立学校 / 月額36,000円
 国公立学校 / 月額32,000円
 准看護師課程の場合
 民間立学校 / 月額21,000円
 国公立学校 / 月額15,000円

※予算の範囲内での貸付となるため、お貸しできない場合もあります。

滋賀県立看護師等 養成所授業料資金

将来県内で就職する意思のある、県立の看護師養成所(総合保健専門学校、看護専門学校)に在学する学生に対し、勉学を続けるために必要な資金を貸与する制度です。卒業後、貸与期間に相当する期間、県内の医療機関等で看護職員として業務に従事すれば、貸付金の返還を免除します。

貸付額
 月額22,050円
 ※滋賀県看護職員修学資金との併用はできません。
 ※予算の範囲内での貸付となるため、お貸しできない場合もあります。

病院などが設置する (奨学金制度)

看護学校や病院が独自に実施する奨学金制度があります。要件や貸付額、返還免除規定等はそれぞれの制度により異なります。詳細は各看護学校や病院にお問合せ下さい。

日本学生支援機構の制度も利用できます

詳細はこちら <https://www.jasso.go.jp>



滋賀県看護の魅力!情報発信事業

看護職紹介ガイドブック しがでナースる!



滋賀県では看護職の仕事の魅力を紹介するガイドブックを全5シリーズで発行しています。
滋賀県のホームページで紹介していますので、ぜひご覧ください。

全5シリーズ



お仕事紹介ガイドブック
完全版

看護職の仕事内容、働き方などをあますところなく紹介。現役看護職へのインタビュー記事では、滋賀県で働く看護職員が、看護の仕事のやりがいや魅力を本音で語っています。



お仕事紹介ガイドブック
ダイジェスト版



お仕事紹介ガイドブック
小中学生版



病院紹介ガイドブック

“滋賀県にはどんな病院があるの?”
これで解決!滋賀県内の病院の特徴
や教育体制などを看護職にスポット
をあて紹介しています。



大学・専門学校紹介ガイドブック

“滋賀県にはどんな学校があるの?”
これで解決!滋賀県内の看護職を
目指すことができる学校12校の特色
を紹介しています。

動画も
チェック!

今後ますます需要が高まる
滋賀県
看護師
の仕事
Introduction of NURSE!

新人看護師
座談会
滋賀県看護の魅力!

看護職のなり方や県内で働く
様々な看護職のリアルな声を
紹介しています。

看護職を目指すあなたへ

Fair & Event

滋賀県では、看護職を目指す高校生や大学生、一般の方などを対象に、
進学フェアや看護職体験イベントなどの各種イベントを開催しています。

看護学校進学説明会

対象者 高校生・保護者・教員・社会人

進学相談等を行う説明会。県内の看護学校の先生に直接話を聞くことができます。



ふれあい看護体験

対象者 高校生・学生・一般

県内の医療施設の会場で、看護に興味・関心のある学生さんや一般の方を対象に施設の見学や看護のお仕事を
体験していただき、看護について知ってもらえるイベントです。

参加費 無料

高校生一日看護体験

対象者 高校生(2・3年生)

県内高等学校に通学する高校2年生および3年生を対象に
各医療施設で1日だけ看護職を体験し、看護職のやりがいを感じてもらいます。
県内の各高等学校へご案内をお送りします。

魅力配達事業

対象者 中学生・高校生

看護に興味・関心のある県内の中学生・高校生を対象に、現役の看護職として働いている先輩が、中学校や高校に実際
に訪問し、看護職の魅力を伝えます。



その他、夏休みを中心に、
オープンキャンパスを開催する学校もあります。

ぜひ
足を運んでみるなース!



しがで「ナース」る!
しがで看護ってええやん!

大学・専門学校 紹介ガイドブック

